



Korisničko uputstvo

Split klima uređaj

Hvala Vam što ste se odlučili za naš proizvod

Za pravilan rad, molimo Vas da pročitate ovo uputstvo pažljivo i da ga sačuvate

Ako ste izgubili korisničko uputstvo, molimo Vas da kontaktirate lokalnog dilera ili da posetite www.gree.com ili pošaljite mail na global@gree.com.cn za elektronsku verziju.

GWH07AAA-K3NNA1A
GWH07AAA-K3NNA2A
GWH07AAA-K3NNA3A
GWH07AAA-K3NNA4A
GWH09ACA-K3NNA1A
GWH09AAB-K3NNA1A
GWH09AAB-K3NNA2A
GWH12ACB-K3NNA1A
GWH18ACC-K3NNA1A
GWH18AAC-K3NNA1A
GWH18AAC-K3NNA2A
GWH18AAC-K3NNA3A
GWC18AAD-K3NNA1A
GWH24ACD-K3NNA1A
GWH24AAD-K3NNA1A
GWH24AAD-K3NNA2A
GWH24AAD-K3NNA3A
GWH24AAD-K3NNA5A
GWC09AAC-K3NNA1C
GWH09AAA-K3NNA1A
GWH09AAA-K3NNA2A
GWH09AAB-K3NNA3A
GWH09AAB-K3NNA4A
GWH12AAB-K3NNA2A
GWH12AAB-K3NNA4A
GWH12AAB-K3NNA3A
GWC12AAC-K3NNA1A
GWH12AAB-K3NNA1A
GWH09AAA-K3NNA3A
GWH09AAB-K3NNA5A
GWH07AAA-K3NNA5A
GWC24AAE-K3NNA1A

SADRŽAJ

Podaci o radu

Mere predostrožnosti	1
Imena delova	4

Uputstvo za rad

Tasteri na daljinskom upravljaču	5
Uvod za tastere na daljinskom upravljaču	5
Uvod u rad sa kombinovanim tasterima	7
Zamena baterija daljinskog upravljača	8
Vanredan rad	8

Održavanje

Čišćenje i održavanje	9
-----------------------	---

Kvar

Analiza grešaka	10
-----------------	----

Podaci o instalaciji

Dijagram dimenzija instalacije	12
Sigurnosne mere za instalaciju i premeštanje jedinice	13
Alat za instalaciju	13
Izbor lokacije za montažu	14
Zahtevi za električno povezivanje	14

Instalacija

Instalacija unutrašnje jedinice	15
Instalacija spoljašnje jedinice	20
Vakuumiranje	24
Detekcija curenja	24
Provera nakon instalacije	25

Test i puštanje u rad

Probni rad	25
------------	----

Ovaj aparat nije namenjen za upotrebu od strane osoba (uključujući i decu) sa smanjenim fizičkim, motoričkim ili mentalnim sposobnostima, ili nedostatkom iskustva i znanja, osim ako nisu pod nadzorom ili su dobili instrukciju za upotrebu aparata od strane osobe koja je odgovorna za njihovu bezbednost.

Deca moraju da budu pod nadzorom kako bi se osiguralo da se ne igraju sa aparatom.

Ako je potrebno da se instalira, premesti ili održava klima uređaj, obratite se prodavcu ili lokalnom dileru za kontakt ovlašćenog servisa. Klima uređaj mora biti instaliran, premešten ili održavan samo od strane ovlašćenog servisa. U suprotnom, radnja može dovesti do ozbiljnih oštećenja ili povrede i smrti.

Mere predostrožnosti

UPOZORENJE

Rad i održavanje

- Ovaj uređaj mogu koristiti i mala deca uzrasta od 8 godina i više i osobe sa smanjenim fizičkim, motoričk ili mentalnim sposobnostima ili osobe sa nedostatkom iskustva i znanje, ako su pod nadzorom ili na osnovu instrukcija vezanih za upotrebu aparata na bezbedan način i mogućih opsnosti.
- Deca ne trebaju da se igraju sa aparatom.
- Čišćenje i održavanje ne smeju vršiti deca bez nadzora.
- Nemojte povezivati klimu na višenamensku utičnicu. U suprotnom, to može izazvati opasnost od požara.
- Obavezno isključite napajanje prilikom čišćenja klime. U suprotnom, može se izazvati strujni udar.
- Ako je napojni kabl oštećen, mora biti zamenjen od strane proizvođača, servisera ili drugih kvalifikovanih osoba, kako bi se izbegao rizik.
- Nemojte prati klima uređaj vodom da biste izbegli strujni udar.
- Ne prskati vodom unutrašnju jedinicu. To može izazvati strujni udar ili kvar.
- Nakon uklanjanja filtera, ne dodirujte rebra kako bi izbegli moguće povrede.
- Ne koristite vatru ili fen za sušenje filtera kako biste izbegli deformacije ili požar.
- Održavanje mora obaviti kvalifikovani profesionalac. U suprotnom, to može izazvati telesne povrede ili oštećenja.
- Ne popravljajte klima uređaj sami. To može dovesti do strujnog udara ili štete. Molimo Vas da kontaktirate prodavca kada trebate da popravite klimu.
- Ne gurajte prste ili druge predmete u ulaz vazduha ili vazdušni izlaz. To može izazvati telesne povrede ili oštećenja.
- Nemojte blokirati izlaz vazduha ili dovod vazduha. To može da izazove kvar.
- Nemojte prosipati vodu po daljinskom upravljaču, u protivnom daljinski upravljač može biti oštećen.
- Ako se dogodi jedna od dole pomenutih pojava, isključite klimu i isključite dovod struje, pa onda kontaktirajte prodavca ili kvalifikovanog stručnjaka za uslugu.
- Kabl za napajanje se pregreva ili je oštećen.
- Čuje se nenormalan zvuk tokom rada.
- Često dolazi do kratkog spoja pri radu.
- Iz klima uređaja se oseća miris paljevine.
- Iz unutrašnje jedinice curi voda.

Mere predostrožnosti

UPOZORENJE

- Ako klima uređaj radi pod nenormalnim uslovima, to može da izazove kvar, električni udar ili opasnost od požara.
- Kada uključujete ili isključujete uređaj preko prekidača za hitne operacije, obavezno pritisnite ovaj prekidač sa izolovanim materijalom, koji nije metal.
- Nemojte stati na gornji deo spoljašnje jedinice, ili stavljati na nju teške predmete. To može izazvati oštećenje ili telesne povrede.

Prilog

- Instalacija mora biti izvedena od strane kvalifikovanih profesionalaca. U suprotnom, to može izazvati telesne povrede ili oštećenja.
- Moraju se pratiti električne mere predostrožnosti prilikom instaliranja uređaja.
- Prema lokalnim propisima o sigurnosti, koriste kvalifikovane provodnike za napajanje i sklopke.
- Montirajte sklopku. Ako se to ne učini, može da se izazove kvar.
- Potpuno-polna sklopka sa razmakom između kontakata od najmanje 3 mm za sve polove treba da bude povezana u fiksnoj instalaciji.
- Osim sklopke odgovarajućeg kapaciteta, imajte na umu sledeću tabelu. Vazdušni prekidač treba uključuje i funkcije magnetne kopče i grejne kopče, što može da zaštiti sistem od pojave kratkog spoja i preopterećenja.
- Klima treba da bude pravilno uzemljena. Nepravilno uzemljenje može prouzrokovati električni udar.
- Ne koristite nekvalifikovani kabl za napajanje.
- Uverite se da je napajanje u skladu sa zahtevima klima uređaja. Nestabilno napajanje ili loša instalacija mogu prouzrokovati kvar. Molimo instalirajte odgovarajuće kablove za napajanje pre korišćenja klima uređaja.
- Pravilno priključite žicu pod naponom, nulu i uzemljenje napojnog kabla
- Obavezno prekinite napajanje pre nego što preduzmete bilo kakve radove koji se odnose na električnu energiju i bezbednost.
- Ne uključujte struju sve do samog završetka instalacije.
- Ako je napojni kabl oštećen, mora biti zamenjen od strane proizvođača, servisne službe ili na sličnih kvalifikovanih osoba, kako bi se izbegao rizik.
- Temperatura rashladnog kruga može biti visoka, molimo držite napojni kabl podalje od bakarne cevi.
- Uređaj se instalira u skladu sa nacionalnim propisima za električne instalacije.
- Instalacija mora biti izvedena u skladu sa zahtevima NEC i CEC samo od strane stručnog osoblja.

Mere predostrožnosti

UPOZORENJE

- Klima uređaj je električni aparat prve klase. Mora biti pravilno uzemljen specijalizovanim uređajem za uzemljenje od strane profesionalaca. Molimo Vas da osigurate da je klima uvek uzemljena efikasno, u suprotnom može doći do strujnog udara.
- Žuto-zelena žica u klima uređaju je žica za uzemljenje, koja se ne može koristiti u druge svrhe.
- Otpor uzemljenja mora biti u skladu sa nacionalnim električnim sigurnosnim propisima.
- Uređaj mora biti postavljen tako da je utikač dostupan.
- Sve žice za unutrašnje jedinice i spoljašnje jedinice moraju povezati profesionalna lica.
- Ako je dužina napojnog kabla nedovoljna, molimo Vas kontaktirajte dobavljača za novi. Ne vršite produžavanje kabla sami.
- Za klima uređajem sa utikačem, utikač mora da bude dostupan nakon završetka instalacije.
- Za klima uređaj bez utikača, u mreži se mora instalirati prekidač napajanja.
- Ako je potrebno premestiti klimu na drugo mesto, samo kvalifikovano osoblje može da obavi taj posao. U suprotnom, mogu se izazvati telesne povrede ili šteta.
- Izaberite lokaciju koja je van domašaja dece i daleko od životinja ili biljaka. Ako je to ipak neizbežno, dodajte ogradu za bezbednosne svrhe.
- Unutrašnja jedinica se treba postaviti uz sam zid.

Opseg radne temperature

	Unutrašnja jedinica ST/VT (°C)	Spoljašnja jedinica ST/VT (°C)
Maksimalno hlađenje	32/23	43/26
Maksimalno grejanje	27/-	24/18

Pažnja:

- Opseg radne temperature (spoljašnja temperatura) za uređaje samo sa funkcijom hlađenja je 18°C ~ 43°C. Za toplotnu pumpu opseg je -7°C ~ 43°C.

Imena delova

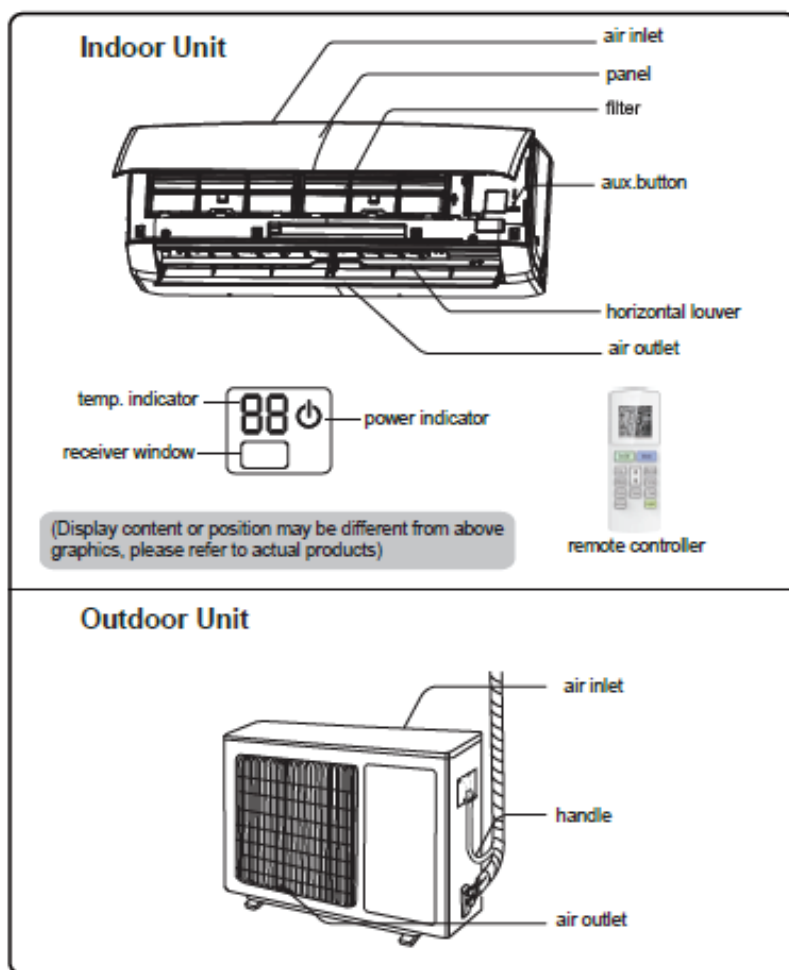

Indoor/Outdoor unit – Unutrašnja/spoljašnja jedinica, air inlet/outlet – ulaz/izlaz vazduha, panel – panel, Filter – filter, aux.button – taster za restart, horizontal louver – horizontalni otvor za vazduh, temp. Indicator – pokazivač temperature, receiver window – prozorčić za prijem signala, power indicator – pokazivač rada, remote controller – daljinski upravljač, handle – drška

Sadržaj ili položaj displeja mogu da se razlikuju od prikaza na slici, molimo da se informišete za sve aktuelne proizvode.

PAŽNJA: Proizvod u realnosti može da se razlikuje od onog na gornjoj slici, molimo da se informišete za sve aktuelne proizvode.

Tasteri na daljinskom upravljaču

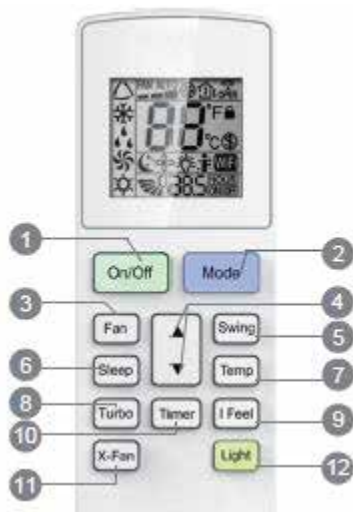

1 - Taster uključivanje/isključivanje, 2 - Taster za režim rada, 3 – Taster ventilatora, 4 - ▲ / ▼ taster, 5 – SWING taster, 6 – Taster za noćni režim, 7 – Taster za temperaturu, 8 – Turbo taster, 9 – Taster za funkciju I Feel, 10 – Taster za tajmer, 11 – Taster X-Fan, 12 – Taster za osvetljenje

Uvod za tastere na daljinskom upravljaču

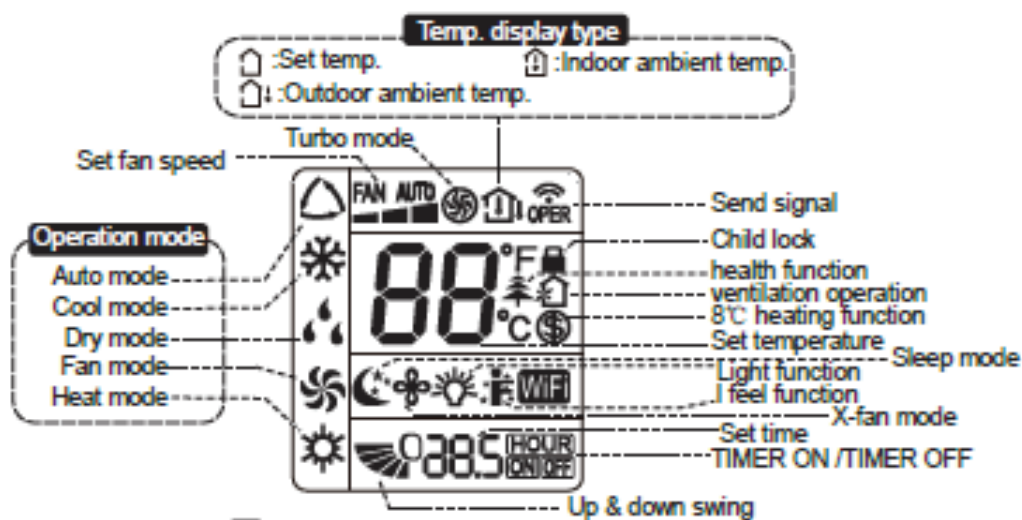

Temp. Display tipe – Tip pokazivanja temperature, Set temp: podesite temperaturu, Outdoor ambient temp. – Spoljašnja temperatura, Indoor ambient temp. – Unutrašnja temperatura, Set fan speed – podesite brzinu ventilatora, Turbo mode – Turbo režim, Operation mode - Operativni režim, Auto – Automatski, Cool – Hlađenje, Dry – Odvlaživanje, Fan – Ventilacija, Heat – Grejanje, Send signal – Poslati signal, Child lock – Zaključavanje od dece, Health function – Funkcija zdravlja, Ventilation operation – Režim ventilacije, 8°C heating function – Funkcija zaštite na 8°C, Set temperature – Podesiti temperaturu, Light function – Funkcija osvetljenja, I feel function – Funkcija I Feel, X-fan mode – Režim X-ventilator, Set time – Podesiti vreme, TIMER ON/TIMER OFF – uključivanje tajmera / isključivanje tajmera, Up&Down swing – Krilca gore&dole

Pažnja: „WiFi“: Ovo je uopšteni prikaz daljinskog upravljača. Neki modeli imaju ovu funkciju, dok je neki modeli nemaju. Molimo Vas da se raspitate o dostupnosti ove funkcije za Vaš model konkretno.

Uvod za tastere na daljinskom upravljaču

Pažnja

- Ovo je daljinski upravljač za opštu upotrebu, može se koristiti za klima uređaje sa multifunkcijama. Za neke funkcije, koje model nema, ako pritisnete odgovarajući taster na daljinskom upravljaču, jedinica će zadržati dosadašnji status rada.

- Nakon puštanja u rad jedinice, klima uređaj će dati zvuk.

Indikator rada je UKLJUČEN (crveni indikator ). Nakon toga, možete upravljati klima uređajem pomoću daljinskog upravljača.

- U uključenom statusu, pritiskom na dugme na daljinskom upravljaču, signalna ikonica  na ekranu daljinskog upravljača zatrepti jednom, a klima uređaj će dati signalni "de" zvuk, što znači da je signal poslat klima uređaju.

- U isključenom stanju, podešena temperatura i ikona sata će biti prikazane na ekranu daljinskog upravljača (Ako su podešene funkcije tajmer uključen, tajmer isključen i osvetljenje, odgovarajuće ikone će biti prikazane na ekranu daljinskog upravljača u isto vreme); Pod uključenim statusom, na ekranu se prikazuje odgovarajuće ikone za funkcije podešavanja.

1- Taster uključivanje/isključivanje

Pritisnite ovaj taster za uključivanje jedinice. Ponovo pritisnite ovaj taster za isključivanje uređaja.

2 – Taster za režime rada

Svaki put kada pritisnete ovaj taster, menja se režim rada uređaja i to po sledećem redosledu: AUTO, COOL, DRY, FAN i HEAT*, kao na sledećoj skici:





Pažnja: * samo za modele sa funkcijom grejanja

3 – Taster ventilatora

Ovaj taster se koristi za podešavanje brzine ventilatora od AUTO, preko , ,  i opet AUTO

4 - taster

Stisnite taster  kako bi povećali/smanjili podešenu temperaturu. U režimu AUTO, nije moguće menjati temperaturu. Kada uključujete ili isključujete tajmer, kliknite na  kako bi podesili vreme.

5 – SWING taster

Pritisnite ovaj taster kako bi podesili ugao strujanja vazduha

6 – Taster za noćni režim

U režimu hlađenja, grejanja ili odvlaživanja, stisnite ovaj taster kako bi uključili noćni režim rada. Ponovo stisnite ovaj taster kako bi isključili noćni režim. U režimima FAN i AUTO, nije moguće uključiti noćni režim rada.

7 – Taster za temperaturu

Pritiskom na ovo dugme možete da vidite podešenu unutrašnju temperaturu i unutrašnju trenutnu temperaturu na displeju unutrašnje jedinice. Podešavanje na daljinskom upravljaču se vrši po šemi:

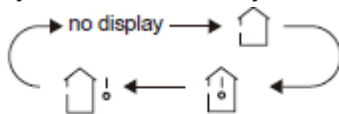



Pažnja: Displej spoljašnje temperature nije dostupan za pojedine modele. U tom slučaju, unutrašnje jedinica dobija signal , a prikazuje podešenu unutrašnju temperaturu.





8 – Turbo taster

Stisnite ovaj taster kako bi aktivirali/deaktivirali turbo funkciju

9 – Taster za funkciju I Feel

Stisnite ovaj taster kako bi započeli I Feel funkciju i na daljinskom upravljaču će se pokazati . Nakon uključanja ove funkcije, daljinski upravljač šalje detektovanu sobnu temperaturu kontroleru i uređaj automatski podešava svoj rad po tom podatku. Stisnite dugme još jednom kako bi isključili funkciju i  će nestati sa daljinskog upravljača.

10 – Taster za tajmer

- Pri uključenom statusu, stisnite ovaj taster da isključite tajmer, pri isključenom statusu, stisnite ovaj taster da uključite tajmer
- Stisnite jednom taster i i slova HOURS ON (OFF) će zasvetleti na displeju. Zatim stisnite taster  /  kako bi podesili tajmer (dugo držanje tastera  /  brže premotava vreme). Opseg podešavanja vremena je 0,5 – 24 časa. Ponovo stisnite ovo dugme kako bi potvrdili podešavanje tajmera i slova HOURS ON (OFF) će prestati da svetle. Ako svetla svetla a Vi niste stisli taster tajmera status podešavanja tajmera će prestati za 5 sekundi. Kada ste pogrešno uključili tajmer, stisnite još jednom ovaj taster kako bi odložili tajmer.

11 – Taster X-Fan



Stisnite ovaj taster u režimu grejanja ili hlađenja, kako bi uključili X-fan funkciju. Kada funkcija počne, unutrašnji ventilator će i dalje neko vreme raditi na niskoj brzini kada se daljinskim upravljačem klima isključi.

12 – Taster za osvetljenje

Stisnite ovaj taster kako bi uključili osvetljenje na daljinskom upravljaču i stisnite ga ponovo kako bi svetlo isključili.

Uvod u rad sa kombinovanim tasterima

Kombinacija tastera / : Zaključavanje

Stisnite zajedno tastere  /  u trajanju od 3 sekunde, kako bi zaključali ili otključali tastaturu. Ako je daljinski upravljač zaključan, pojavljuje se simbol katanca . Ako sada pritisnete bilo koje dugme, simbol katanca će zasvetleti tri puta.

Kombinacija tastera MODE i ▼: Prebacivanje na stepene Farenhajta ili Celzijusa

Kada je uređaj isključen, stisnite istovremeno tastere MODE i ▼, kako bi prebacivali na °C i °F

Kombinacija tastera TEMP i TIMER: Funkcija uštede energije

U režimu hlađenja istovremeno stisnite tastere TEMP i TIMER kako bi uključili funkciju uštede energije. Na daljinskom upravljaču se pojavljuje oznaka SE. Ponovite operaciju kako bi isključili funkciju.

Kombinacija tastera TEMP i TIMER: Funkcija zaštite na 8°C

U režimu grejanja istovremeno stisnite tastere TEMP i TIMER kako bi uključili funkciju zaštite na 8°C.

Na daljinskom upravljaču se pojavljuje oznaka \$ i selektovana temperatura od 8°C (ili 46°F ako su izabrani Farenhajti). Ponovite operaciju kako bi isključili funkciju.

WiFi funkcija

Stisnite istovremeno tastere MODE i TURBO kako bi uključili ili isključili WiFi funkciju. Kada je WiFi funkcija uključena, na daljinskom upravljaču se pojavljuje oznaka WiFi. Dugo stisnite zajedno tastere MODE i TURBO u trajanju od 10 sekundi, daljinski upravljač će poslati kod za resetovanje WiFi-ja i WiFi funkcija će se uključiti. WiFi funkcija se automatski uključuje kada se u daljinski upravljač ubace baterije. Ova funkcija je dostupna samo za neke modele.

Zamena baterija u daljinskom upravljaču

1. Stisnite daljinski upravljač sa zadnje strane na oznaci , kao na slici a zatim gurnite poklopac za baterije u smeru strelice.
2. Umetnite dve 7# (AAA 1,5V) baterije i obratite pažnju na pravilnu polarizaciju.
3. Vratite poklopac za baterije

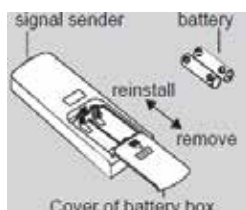

Signal sender – Odašiljač signala, battery – baterija, reinstall – vratiti, remove – otvoriti, Cover of battery box – Poklopac za baterije

Vanredan rad

Ako se daljinski upravljač izgubi ili pokvari, molimo koristite vanredno dugme za paljenje i gašenje uređaja. Otvorite prednje panel klime, pritisnite AUX taster i uključite ili isključite uređaj. Kada se uređaj uključi, radiće na AUTO režimu.

PAŽNJA: Koristite izolovane objekte kako bi stisnuli AUX taster.

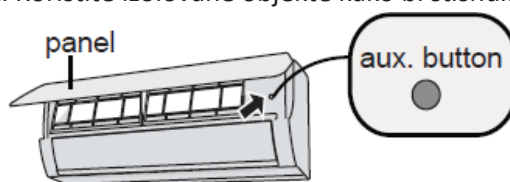

aux. button – AUX taster

Čišćenje i održavanje

UPOZORENJE!

- Pre čišćenja ugasi klimu i isključite dovod struje kako bi izbegli električni udar
- Ne perite klima uređaj vodom kako bi izbegli električni udar
- Ne koristite nestabilne tečnosti za čišćenje klima uređaja

Čišćenje površine unutrašnje jedinice

Kada je površina unutrašnje jedinice prljava, preporučuje se upotreba suve meke krpe ili vlažne krpe za njeno čišćenje.

PAŽNJA: Ne uklanjajte panel kako bi ga očistili

Čišćenje filtera

1. Otvorite prednji panel klime do određenog ugla kako je prikazano na slici

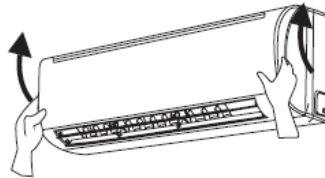

2. Uklonite filter kao što je prikazano na slici

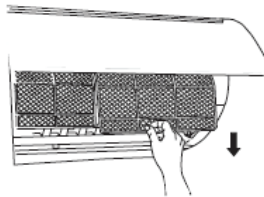

3. Očistite filter vodom temperature do 45°C i ostavite ga na tamno i hladno mesto da se osuši

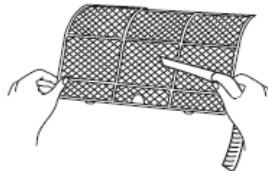

4. Vratite filter na mesto i zatvorite prednji panel klime

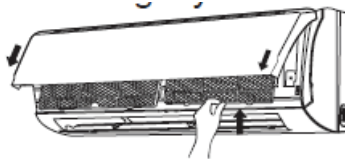

PAŽNJA!

- Filter je potrebno čistiti na svaka tri meseca. Ako u radnoj okolini ima previše prašine, čišćenje treba da bude i češće
- Nakon uklanjanja filtera, ne dodirujte peraja kako bi izbegli povrede
- Ne koristite plamen ili fen za sušenje filtera kako bi izbegli deformacije ili požar

PAŽNJA: IZVRŠITE PROVERU POSLE SVAKE RADNE SEZONE I PRE SVAKE RADNE SEZONE

Analiza grešaka

Opšta analiza pojava

Molimo Vas da proverite donju tabelu pre poziva za servis i održavanje. Ako kvar i dalje postoji, molimo Vas da kontaktirate ovlašćenog servisera ili lokalnog prodavca.

Pojava	Proveriti sledeće	Rešenje
Unutrašnja jedinica ne dobija signal od daljinskog upravljača ili daljinski uređaj ne radi	Da li je došlo do statičkog elektriciteta, da li je voltaža stabilna?	Isključiti iz struje. Nakon 3 min. ponovo uključite u struju pa ponovo uključite uređaj
	Da li je daljinski uređaj u dometu za slanje signala	Domet za slanje signala je 8 metara
	Da li postoje prepreke?	Uklonite prepreke
	Da li je daljinski upravljač usmeren ka prozorčetu sa prijemnikom signala	Pod pravilnim uglom usmerite daljinski upravljač ka prozorčetu sa prijemnikom
	Da li je reakcija daljinskog upravljača slaba, slabo vidljiv ili nevidljiv displej?	Proverite baterije. Ako su baterije potrošene, molimo Vas da ih zamenite
	Nema displeja prilikom rada sa daljinskim upravljačem?	Proverite da li daljinski upravljač nije oštećen. Ako jeste, zamenite ga
	U prostoriji se nalazi fluorescentna lampa?	Približite daljinski upravljač klima uređaju. Isključite lampu i probajte ponovo.
Iz unutrašnje jedinice ne struji vazduh	Ulaz ili izlaz vazduha unutrašnje jedinice je blokiran?	Uklonite prepreke
	U režimu grejanja, unutrašnja temperatura je dostigla zadatu?	Nakon dostizanja zadate temperature, prestaje strujanje vazduha
	Režim grejanja je tek uključen?	Normalna pojava, kako ne bi došlo do izduvavanja hladnog vazduha, traje nekoliko minuta
Klima uređaj ne radi	Nestanak struje?	Sačekajte do povratka struje
	Utikač je van utičnice?	Utaknite utikač u utičnicu
	Uključuje se sklopka ili iskače osigurač?	Kontaktirajte profesionalnog električara da zameni sklopku ili osigurač
	Ožičenje je u kvaru?	Kontaktirajte profesionalnog električara
	Uređaj se restartovao odmah nakon što ste ga isključili?	Sačekajte 3 minuta, pa onda opet uključite uređaj
	Da li je podešavanje daljinskog upravljača pravilno?	Resetujte funkciju
Iz unutrašnje jedinice se širi magla	Temperatura i vlažnost prostorije su visoki?	Normalna pojava usled rapidnog hlađenja unutrašnjeg vazduha. Brzo dolazi do hlađenja vazduha i magla nestaje.
Ne može se podesiti zahtevana temperatura	Jedinica radi u režimu AUTO?	U AUTO režimu nije moguće menjati temperaturu, prebacite na drugi režim
	Zahtevana temperatura je van opsega podešavanja?	Opseg podešavanja temperature je od 16 do 30°C
Efekat hlađenja (grejanja) nije dobar	Voltaža je preniska?	Čekajte dok voltaža ne postane normalna
	Filter je zaprljan?	Očistite filter
	Zahtevana temperatura van opsega	Podesite temperaturu u radnom opsegu
	Otvorena vrata i prozori?	Zatvorite vrata i prozore

Šire se mirisi	Postoje li izvori mirisa kao npr. nameštaj, cigarete i slično?	Eliminišite izvore mirisa. Očistite filter.
Klima uređaj ne radi dobro	Ima li uticaja kao što su grmljavina, bežični električni uređaji i slično?	Isključite iz struje, utaknite u struju i ponovo uključite uređaj
Para iz spoljašnje jedinice	Uključen je režim grejanja?	Prilikom funkcije odleđivanja u režimu grejanja na spoljašnjoj jedinici se javlja para, što je normalna pojava
Šum žubora vode	Upravo ste uključili ili isključili klima uređaj?	Šum stvara radni fluid koji struji u sistemu, što je normalna pojava
Pucketavi zvuk	Upravo ste uključili ili isključili klima uređaj?	Usled promene temperature dolazi do trenja između panela i ostalih delova zbog širenja ili skupljanja materijala

Kod greške

Kada uređaj radi u nenormalnim uslovima, indikator temperature na unutrašnjoj jedinici treperi i pokazuje odgovarajući kod greške. Molimo pogledajte spisak ispod za identifikaciju koda greške.



Error coda – kod greške, Indoor display – displej unutrašnje jedinice

Gornje slika je samo prikaz, molimo obratite pažnju na Vaš aktuelni model

Kod greške	Akcija za otklanjanje greške
E5/E8/U8/H3/H6	Može se otkloniti restartovanjem uređaja. Ako ne, molimo obratite se ovlašćenom servisu
C5/F0/F1/F2	Molimo obratite se ovlašćenom servisu

Pažnja: Ako se pojavi drugačiji kod greške, molimo obratite se ovlašćenom servisu

PAŽNJA!!! Ako se događaju pojave navedene ispod, molimo Vas da odmah isključite klima uređaj i iskopčate ga iz struje, a zatim da se obratite ovlašćenom servisu ili lokalnom prodavcu.

- Napojni kabel se pregreva ili je oštećen
- U toku rada se javlja nenormalan zvuk
- Iz uređaja se oseća miris paljevine
- Krilca za vazduh se često zatvaraju
- Iz unutrašnje jedinice curi tečnost

Nemojte sami da popravljate ili dopunjujete klima uređaj

Ako klima uređaj nastavi da radi pod nenormalnim uslovima, to može izazvati kvarove, električni udar ili požar.

Dijagram dimenzija instalacije

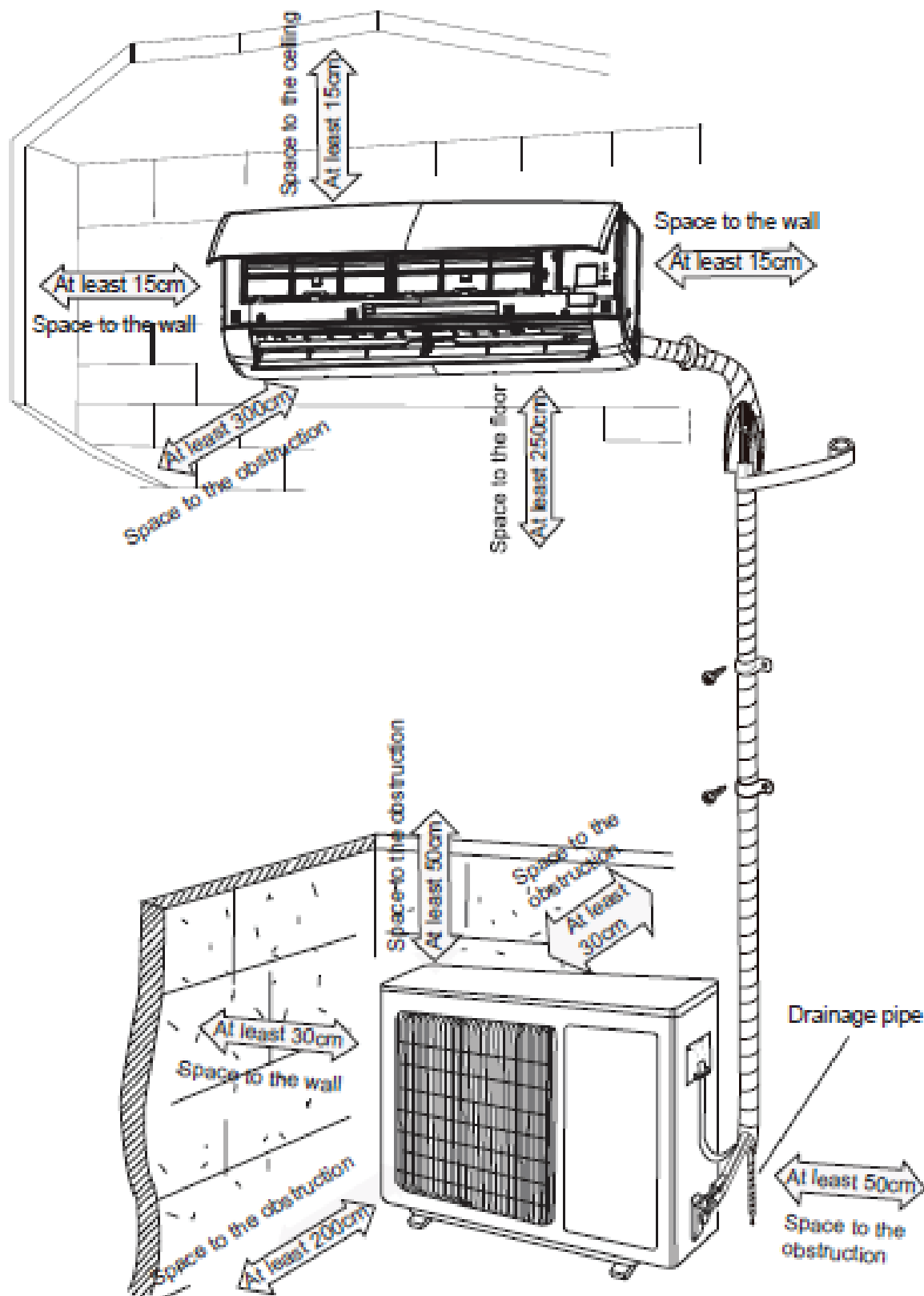

Space to the wall – razmak do zida, to the obstruction – do prepreke, to the ceiling – do plafona, to the floor – do poda, At least – najmanje, Drainage pipe – cev za oodvod kondenzata

Sigurnosne mere za instalaciju i premeštanje jedinice

Da bi se osigurala bezbednost, molimo imajte na umu sledeće mere bezbednosti.

Upozorenje

- Prilikom instaliranja ili preseljenja jedinice, budite sigurni da je kolo rashladnog sredstva bez vazduha ili materija osim navedenog rashladnog sredstva.

Svako prisustvo vazduha ili druge strane supstance u rashladnom krugu prouzrokuje porast pritiska u sistemu ili kvar na kompresoru, što može dovesti do povreda.

- Prilikom instaliranja ili premeštanja jedinice, ne koristite rashladnu materiju koja nije u skladu sa onom koja je označena na pločici ili nekvalifikovana rashladna sredstva.

U suprotnom, to može izazvati nenormalan rad, pogrešan rad, mehanički kvar ili čitav niz sigurnosnih problema.

- Kada tokom preseljenja ili popravke uređaja treba napuniti jedinicu freonom, budite sigurni da je uređaj u režimu hlađenja. Zatim potpuno zatvorite ventil na strani visokog pritiska (tečni ventil). Oko 30-40 sekundi kasnije, u potpunosti zatvorite ventil na strani niskog pritiska (gasni ventil), odmah zaustavite rad jedinice i isključite napajanje. Imajte na umu da vreme za punjenje rashladnog fluida ne bi trebalo da prelazi 1 minut.

Ako punjenje rashladnog fluida traje previše vremena, vazduh može da se usisa u jedinicu i prouzrokuje porast pritiska ili kvar na kompresoru, što može dovesti do povrede.

- Tokom punjenja rashladnog fluida, uverite se da su ventil na tečnoj fazi i gasni ventil potpuno zatvoreni i da je struja isključena pre odvajanja cevi za povezivanje.

Ako kompresor počne da radi kada je zaporni ventil otvoren, a cev za povezivanje nije još povezana, vazduh će biti usisan u jedinicu i prouzrokovati porast pritiska ili kvar kompresora, što može dovesti do povrede.

- Prilikom instaliranja jedinice, uverite se da je cev za povezivanje čvrsto povezana pre nego što kompresor započne sa radom.

Ako kompresor počne da radi kada je zaporni ventil otvoren, a cev za povezivanje nije još povezana, vazduh će biti usisan u jedinicu i prouzrokovati porast pritiska ili kvar kompresora, što može dovesti do povrede.

- Zabranjena je instalacija uređaja na mestu gde je moguća pojava korozivnih gasova ili zapaljivih gasova.

Ako se ovakvi gasovi pojave oko jedinice, to može da izazove eksploziju ili druge nezgode.

Nemojte koristiti produžne kablove za električne priključke. Ako električni kabel nije dovoljno dugačak, obratite se lokalnom ovlašćenom serviseru i tražite odgovarajući električni kabel.

Loš električni spoj može dovesti do strujnog udara ili požara.

Koristite određene vrste provodnika za električne veze između unutrašnjih i spoljašnjih jedinica. Čvrsto pritegnite provodnike tako da njihovi terminali ne primaju nikakva spoljašnja naprezanja.

Električne žice sa nedovoljnim kapacitetom, pogrešne žicane veze i nesigurni žičani terminali mogu prouzrokovati strujni udar ili požar.

Alat za instalaciju

1. Libela
2. Odvijač
3. Udarana bušilica
4. Burgija za beton
5. Produživač cevi
6. Moment ključ
7. Otvoreni ključ
8. Rezač za cevi
9. Detektor curenja gasa
10. Vakuum pumpa
11. Merač pritiska
12. Unimer
13. Imbus
14. Metar

Pažnja: Molimo Vas da se obratite lokalnom prodavcu za montažu uređaja

Ne koristite neatestiran napojni kabel

Izbor lokacije za montažu

Osnovni uslov

Instaliranje jedinice na sledećim mestima može prouzrokovati kvar. Ako je to ipak neizbežno, obratite se lokalnom dileru:

1. Mesto sa jakim izvorima toplote, parom, zapaljivim ili eksplozivnim gasovima ili nestabilnim česticama koje se nalaze u vazduhu.
2. Mesto sa uređajima vrlo visoke frekvencije (kao što su aparat za zavarivanje, medicinska oprema).
3. Mesto blizu morske obale.
4. Mesto sa uljem ili izduvnim gasovima u vazduhu.
5. Mesto sa česticama sumpornih gasova.
6. Ostala mesta sa posebnim okolnostima.
7. Uređaj ne treba da se instalira u perionici

Unutrašnja jedinica

1. Ne sme biti prepreka u blizini ulaznog i izlaznog otvora za vazduh.
2. Izaberite lokaciju na kojoj kondenzovana voda može lako da se odvede bez uticaja na druga lica
3. Izaberite lokaciju koja je pogodna za povezivanje sa spoljašnjom jedinicom i koja je blizu utičnice.
4. Izaberite lokaciju koja je van domašaja dece.
5. Lokacija treba da bude u stanju da izdrži težinu unutrašnje jedinice i da ne povećava buku i vibracije.
6. Uređaj mora biti instaliran 2.5m iznad poda
7. Ne postavljajte unutrašnju jedinicu direktno iznad električnih uređaja.
8. Proverite da se montaža izvrši podalje od fluorescentnih lampi.

Spoljašnja jedinica

1. Izaberite lokaciju gde buka i izlazni vazduh iz uređaja neće uticati na okolinu.
2. Lokacija treba da bude dobro provetrena i suva, a spoljašnja jedinica ne treba biti izložena direktnom sunčevom zračenju ili jakom vetru.
3. Mesto treba da bude u stanju da izdrži težinu spoljašnje jedinice.
4. Uverite se da je instalacija izvršena po preporukama iz uputstva za montažu
5. Izaberite lokaciju koja je van domašaja dece i daleko od životinja ili biljaka. Ako je neizbežno, dodajte ogradu za bezbednosne svrhe.

Zahtevi za električno povezivanje

Sigurnosne napomene

1. Molimo pratite sve neophodne električne mere predostrožnosti prilikom instaliranja uređaja.
2. Po lokalnim sigurnosnim odredbama, koristite atestirane provodnike i vazdušne prekidače.
3. Proverite da li koristite provodnike za napajanje shodno zahtevima klime inače može doći do nestabilnosti u napajanje ili kvara. Molimo instalirajte propisne kablove pre korišćenja klima uređaja.
4. Pravilno priključite žicu pod naponom, nulu i žicu za uzemljenje utičnice.
5. Budite sigurni da ste prekinuli napajanje pre nego što nastavite bilo kakve radove koji se odnose na električne energije i bezbednost.
6. Ne puštajte napajanje pre nego što završite instalaciju

7. Ako je napojni kabl oštećen, mora biti zamenjen od strane proizvođača, servisera ili drugog ovlašćenog lica kako bi se izbegla oštećenja
8. Temperatura rashladnog kruga može biti visoka, obratite pažnju na dovoljno međusobno rastojanje napojnog kabla od bakarne cevi.
9. Uređaj se instalira u skladu sa nacionalnim propisima za ožičenje.

Napomene o uzemljenju

1. Klima uređaj je prvoklasni električni uređaj. Mora biti uzemljen pravilno putem posebnog uređaja od strane profesionalnog električara. Molimo vas da obratite pažnju da je klima uvek uzemljena efikasno, u suprotnom može doći do strujnog udara.
2. Žuto-zelena žica u klima uređaju je žica za uzemljenje, koja se ne može koristiti u druge svrhe.
3. Otpor uzemljenja mora biti u skladu sa nacionalnim električnim sigurnosnim propisima.
4. Uređaj mora biti postavljen tako da je utikač dostupan.
5. Potpuno-polna sklopka sa razmakom između kontakata od najmanje 3 mm za sve polove treba da bude povezana u fiksnoj instalaciji.
6. Osim sklopke odgovarajućeg kapaciteta, imajte na umu sledeću tabelu .Vazdušni prekidač treba uključuje i funkcije magnetne kopče i grejne kopče, što može da zaštiti sistem od pojave kratkog spoja i preopterećenja. (Oprez: nemojte koristiti samo osigurač za zaštitu mreže)

Klima uređaj	Kapacitet osigurača
07, 09, 12 K	10 A
18 K (GWC12AAC-K3NNA1A)	16 A
24 K	25 A

Instalacija unutrašnje jedinice

Prvi korak: izbor lokacije za instalaciju

Preporučite korisniku lokaciju za instalaciju a zatim je potvrdite sa korisnikom.

Drugi korak: montirajte okvir za zidnu montažu

1. Okačite okvir za zidnu montažu na zid, postavite ga u horizontalnu poziciju pomoću libele, a zatim označite pozicije za bušenje otvora u zidu.
2. Izbušite otvore u zidu pomoću udarne bušilice (veličina burgije treba da odgovara veličini plastičnog tipla), a zatim u otvore umetnite plastične tiplove.
3. Pričvrstite na zid okvir za zidnu montažu pomoću vijaka (ST4.2X25TA) a zatim proverite da li je montaža izvršena dovoljno dobro tako što ćete povući okvir. Ako je plastični tipl labav, molimo izbušite novi otvor u blizini.

Treći korak: Otvorite rupu za cevi

1. Izaberite poziciju rupe za cevi shodno pravcu izlazne cevi. Pozicija rupe za cevi treba da bude malo ispod okvira za zidnu montažu, kao što je prikazano ispod

AAA、 AAB:

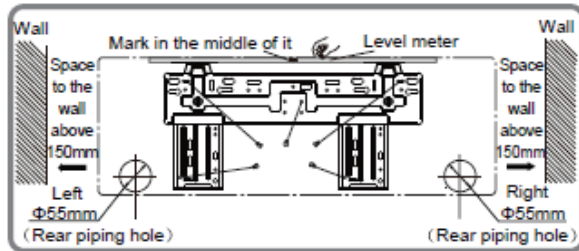

AAC:

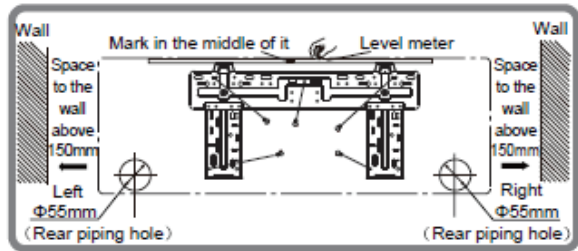

AAD:

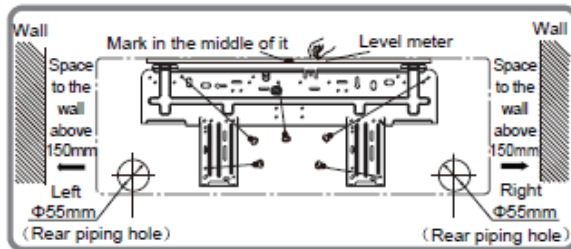

AAE:

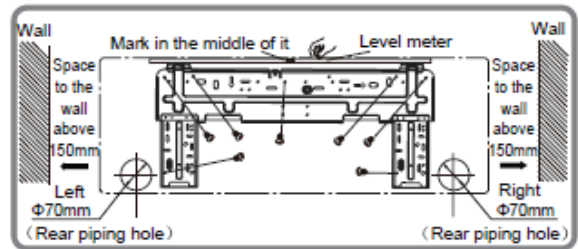

Wall – zid, Space to the wall about – rastojanje od zida oko, Left – levo, Right – desno, Mark in the middle of it – obeležite u sredini, Level meter – libela, Rear piping hole – rupa za cevi

Pažnja: Molimo izaberite odgovarajuću šemu za instalaciju shodno Vašem okviru za zidnu montažu.

2. Izbušite rupu za cevi prečnika $\varnothing 55$ ili $\varnothing 70$ na prikazanom mestu. Kako bi se vršilo nesmetano odvajanje kondenzata, blago nagnite rupu za cevi na zidu ka napolje sa nagibom od 5-10°.

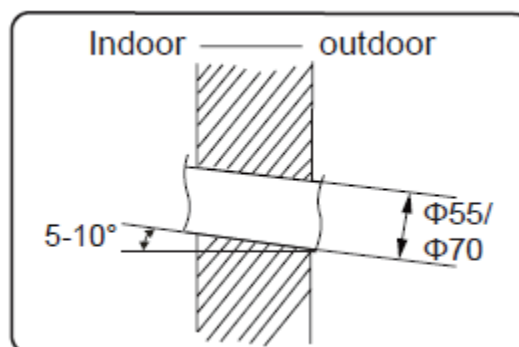

Indoor – Unutrašnjost, Outdoor – Spoljašnjost

Pažnja: Obratite pažnju na zaštitu od prašine i preduzmite relevantne sigurnosne mere u toku bušenja rupa.

Plastični tiplovi ne dolaze u okviru isporuke, već ih je potrebno kupiti posebno.

Četvrti korak: Izlazna cev

1. Cev se može izvesti u pravcima: desno, nazad sdesna, levo, nazad sdesna.

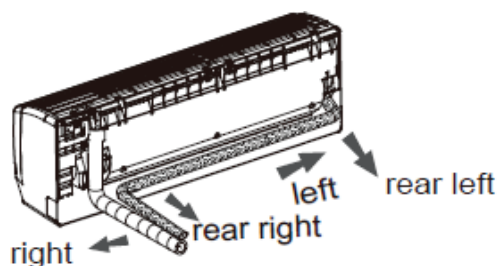

Left – levo, right – desno, rear left – nazad sleva, rear right – nazad sdesna

2. Kada se odlučite da li ćete da izvedete cev sdesna ili sleva, molimo izrežite odgovarajući otvor na zadnjem delu uređaja omotača uređaja.

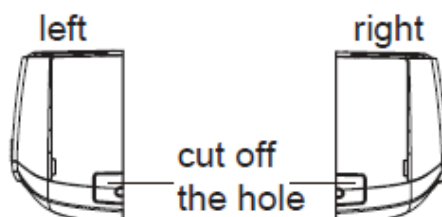

Left – levo, right – desno, cut off the hole – izrežite otvor

Peti korak: Spojite cevi unutrašnje jedinice

1. Usmerite kraj cevi ka odgovarajućem pertlovanom kraju

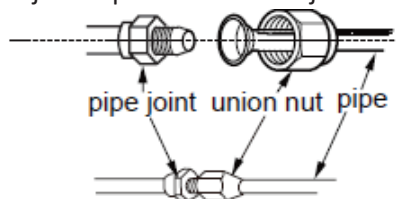

Pipe joint – kraj cevi, union nut – navrtka, pipe - cev

2. Prišrafite navrtku ručno
3. Uskladite snagu zatezanja shodno donjoj tabeli. Postavite pomoćni ključ na kraj cevi, a moment ključ na navrtku. Pritegnite navrtku pomoću moment ključa

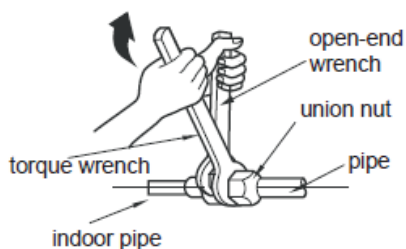

Hex nut diameter	Tightening torque (N.m)
Φ 6	15~20
Φ 9.52	30~40
Φ 12	45~55
Φ 16	60~65
Φ 19	70~75

Open-end wrench – pomoćni ključ, torque wrench – moment ključ, indoor pipe – unutrašnja cev, pipe – cev, union nut – navrtka, Hex nut diameter – prečnik navrtke, Tightening torque – Moment zatezanja

4. Obavijte unutrašnju cev i spoj cevi izolacionom cevi, a zatim i trakom.

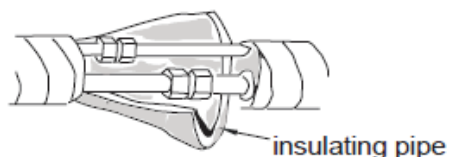

Insulating pipe – izolaciona cev

Šesti korak: Montaža odvodne cevi

1. Spojite odvodnu cev sa izlaznom cevi iz unutrašnje jedinice

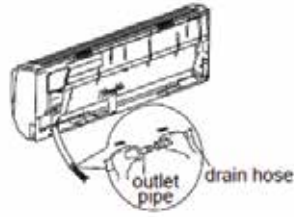

Outlet pipe – izlazna cev, drain hose – odvodna cev, tape - traka

2. Povežite spoj trakom

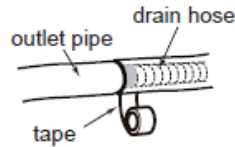

Pažnja: Unutrašnju odvodnu cev stavite u izolacionu cev kao bi izbegli kondenzaciju

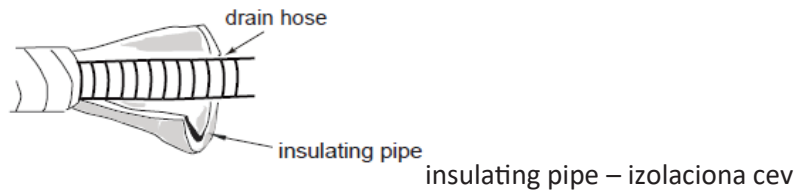

insulating pipe – izolaciona cev

Plastični tiplovi nisu sadržani u obimu isporuke

Sedmi korak: Ožičenje unutrašnje jedinice

1. Otvorite panel, odvijte vijak na poklopcu za ožičenje i uklonite poklopac

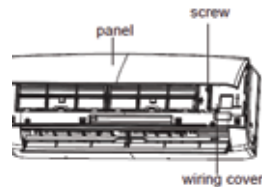

Screw – vijak, wiring cover – poklopac za ožičenje

2. Provedite kabel za napajanje kroz otvor za kablove sa zadnje strane jedinice i zatim ga povucite ka sebi sa prednje strane.
3. Uklonite klipse za žice, spojite žicu za napajanje sa terminalom ožičenja po odgovarajućim bojama, zavrните vijak a zatim fiksirajte napojnu vezu pomoću klipse.

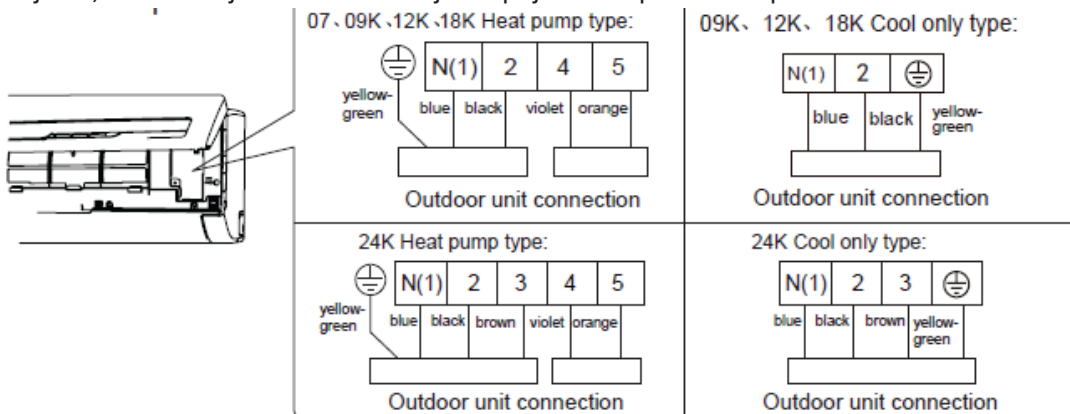

Heat pump type – Uređaj za grejanje i hlađenje, Cool only type: uređaj samo za hlađenja, yellow-green – žuto-zelena, blue – plava, black – crna, violet – ljubičasta, orange – narandžasta, brown – braon, Outdoor unit connection – spajanje spoljašnje jedinice

4. Vratite poklopac za ožičenje i pričvrstite vijak
5. Zatvorite panel

Pažnja:

- Sve žice za unutrašnje jedinice i spoljašnje jedinice moraju povezati profesionalna lica.
- Ako je dužina napojnog kabla nedovoljna, molimo Vas kontaktirajte dobavljača za novi. Ne vršite produžavanje kabla sami.
- Za klima uređajem sa utikačem, utikač mora da bude dostupan nakon završetka instalacije.
- Za klima uređaj bez utikača, u mreži se mora instalirati prekidač napajanja. Sklopka treba biti potpuno-polna sa razmakom između kontakata od najmanje 3 mm.

Osmi korak: Umotavanje cevi

1. Umotajte žicu za povezivanje, napojni kabel i cev za ispust trakom

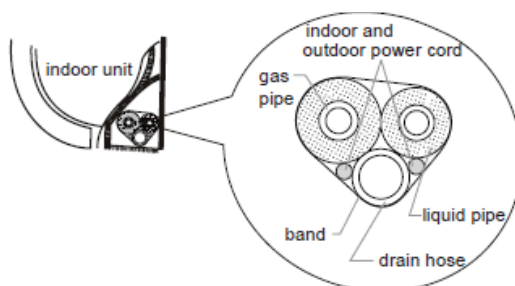

Indoor unit – unutrašnja jedinica, gas pipe – gasna cev, liquid pipe – tečna cev, drain hose – odvodna cev, indoor and outdoor power cord – napojni kabl unutrašnje i spoljne jedinice, band – traka

2. Obezbedite dovoljnu dužinu napojnog kabla i odvodne cevi pre nego što ih umotate. Kada ih uvežete donekle, odvojte napojni kabel i odvodnu cev.

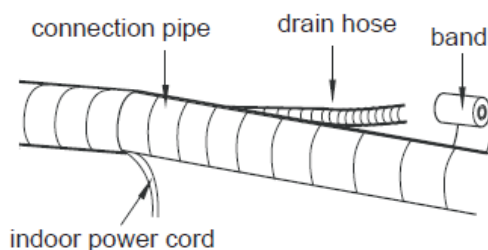

Connection pipe – cev za povezivanje, drain hose – odvodna cev, band – traka, indoor power cord – unutrašnji kabel za napajanje

3. Uvežite ih podjednako
4. Cev za tečnu i za gasnu fazu trebaju na kraju biti posebno povezane

Pažnja: Kabel za napajanje i kontrolna žica ne smeju da se prepliću ili uvijaju

Odvodna cev se mora umotati pri dnu.

Deveti korak: Kačenje unutrašnje jedinice

1. Umetnite povezane cevi u otvor za cevi i provucite ih kroz otvor u zidu

2. Okačite unutrašnju jedinicu o okvir za zidnu montažu
3. Ispunite otvor između cevi i rupe u zidu zaptivnom gumom
4. Fiksirajte rozetnu
5. Proverite da li je unutrašnje jedinica montirana čvrsto i uz zid

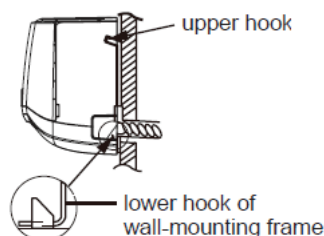
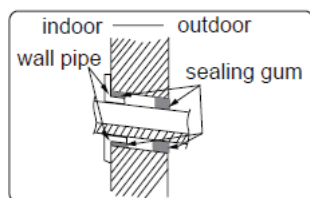

Indoor – unutrašnjost, outdoor – spoljašnjost, wall pipe – rozetna, sealing gum – zaptivna guma, upper hook – gornja kuka, lower hook of wall-mounting frame – donja kuka okvira za zidnu montažu

Pažnja: Ne savijajte odvodnu cev previše naglo kako ne bi došlo do blokiranja cevi

Instalacija spoljašnje jedinice

Prvi korak: Fiksirajte nosače spoljašnje jedinice (birajte ih shodno datoj vrsti instalacije)

1. Odaberite mesto instalacije shodno strukturi objekta
2. Fiksirajte nosače spoljašnje jedinice na određenim mestima ekspanzionim vijcima

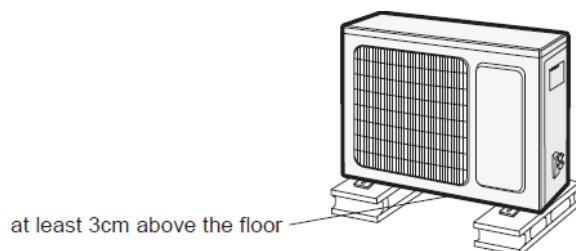

At least 3cm above the floor – Minimalno 3cm iznad zemlje

Drugi korak: Montaža priključka za odvod (samo za uređaje sa grejanjem i hlađenjem)

1. Priključite spoljašnji priključak za odvod na otvor u omotaču, kao na slici dole
2. Priključite cev za odvod na priključak za odvod

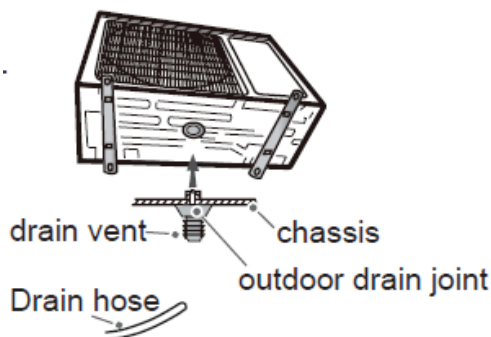

Drain vent – priključak za odvod, Drain hose – cev za odvod, chasis – omotač, outdoor drain joint – spoljašnji priključak za odvod

Treći korak: Spajanje spoljašnjih i unutrašnjih cevi

1. Uklonite vijak na desnoj ručici spoljašnje jedinice i uklonite ručicu.

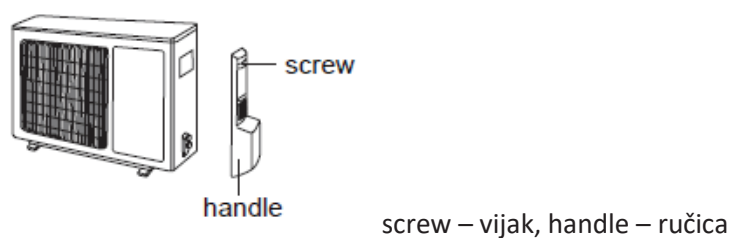

2. Uklonite navojnu kapu ventila i usmerite kraj cevi ka pertlovanom delu

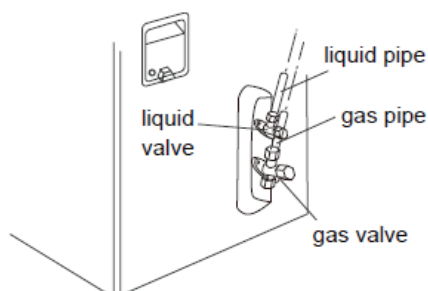

Liquid/gas pipe – cev za tečnu/gasnu fazu, liquid/gas valve – ventil za tečnu/gasnu fazu

3. Pričvrstite rukom navrtku

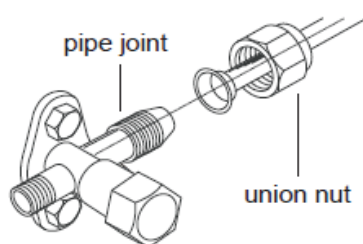

pipe joint – priključak za cev, union nut - navrtka

4. Pričvrstite navrtku moment ključem shodno donjoj tabeli

Prečnik navrtke	Moment pritezanja (N · m)
Ø6	15 ~ 20
Ø9,52	30 ~ 40
Ø12	45 ~ 55
Ø16	60 ~ 65
Ø19	70 ~ 75

Četvrti korak: Ožičenje spoljašnje jedinice

1. Uklonite klipsu za žice, spojite žice za električno napajanje i žicu za kontrolni signal (samo za uređaje za grejanje i hlađenje) sa terminalom ožičenja prateći boje, pritegnite ih vijcima.

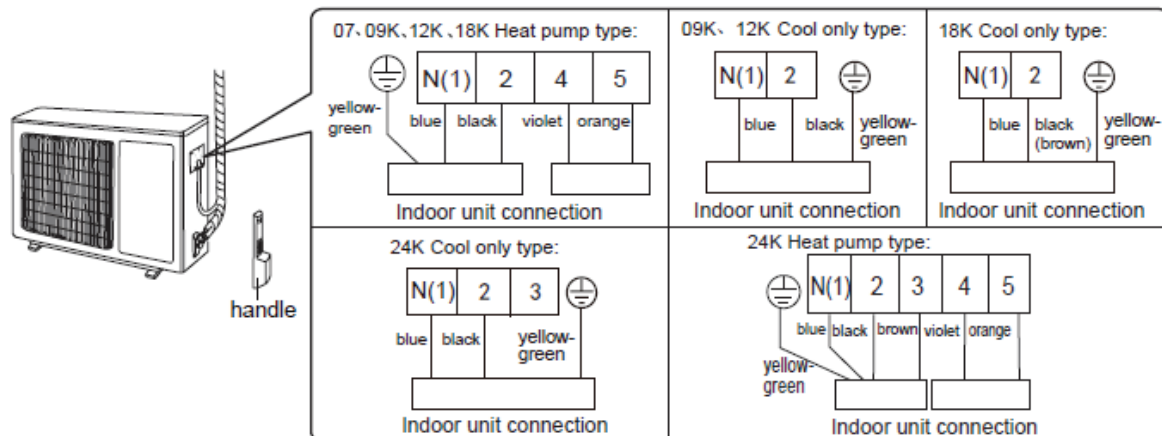

Handle – ručica, Heat pump type – uređaj za grejanje i hlađenje, Cool only type – uređaj samo za hlađenje, Indoor unit connection – spajanje unutrašnje jedinice, yellow-green – žuto-zelena, blue – plava, black – crna, violet – ljubičasta, orange – narandžasta, brown – braon

2. Pričvrstite spojeve žice za napajanje i žice za kontrolni signal klipsama (samo za uređaje za grejanje i hlađenje)

Pažnja: Nakon zatezanja vijka, lagano povucite ka sebi napojni kabel kako bi proverili da li je čvrsto povezan

Nikada ne secite kabel za napajanje kako bi produžili ili skratili rastojanje

Peti korak: Uredite cevi

1. Cevi trebaju da se postave uz zid, ako je potrebno da se pravilno savijaju i ako je moguće da se sakriju. Minimalni poluprečnik savijanja cevi je 10cm.
2. Ako se spoljašnja jedinica nalazi iznad otvora u zidu, napravite U-komad na cevi pre nego što cev prodre kroz zid, kako u prostoriju ne bi ulazila kišnica.

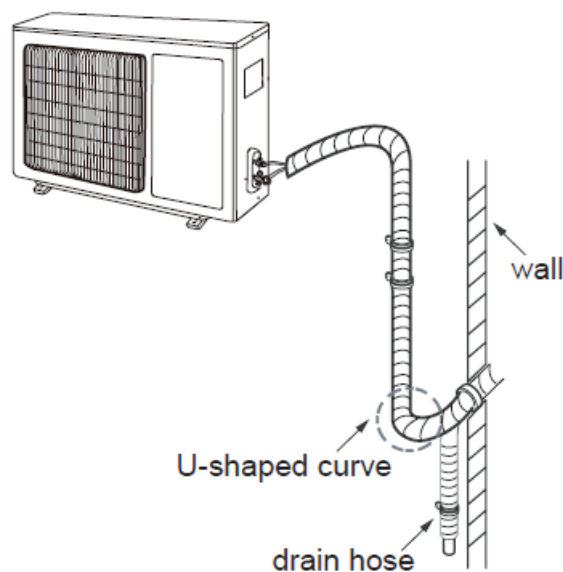

Wall – zid, U-shaped curve – U-komad, drain hose – odvodna cev

Pažnja:

Visinska kota izlaza odvodne cevi kroz zid ne sme biti viša od izlazne tačke za odvod iz klima uređaja

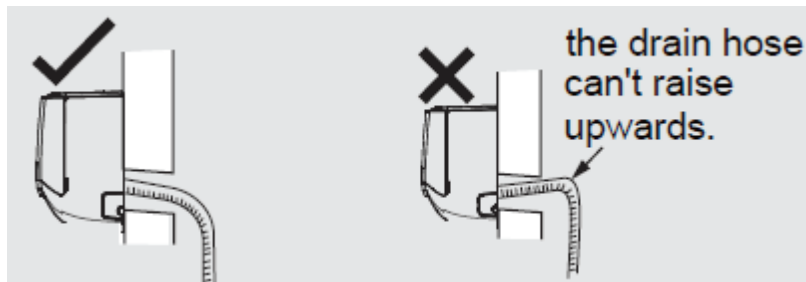

Odvodna cev ne sme da ide uvis

Izlaz vode se ne sme postaviti u vodu kako bi se obezbedio nesmetan odvod kondenzata

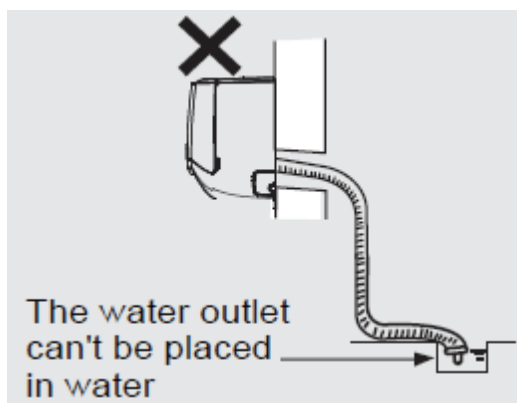

Izlaz vode se ne sme postaviti u vodu

Sprovedite odvodnu cev blago nadole. Odvodna cev ne sme da vijuga, da se vodi nagore, da talasa

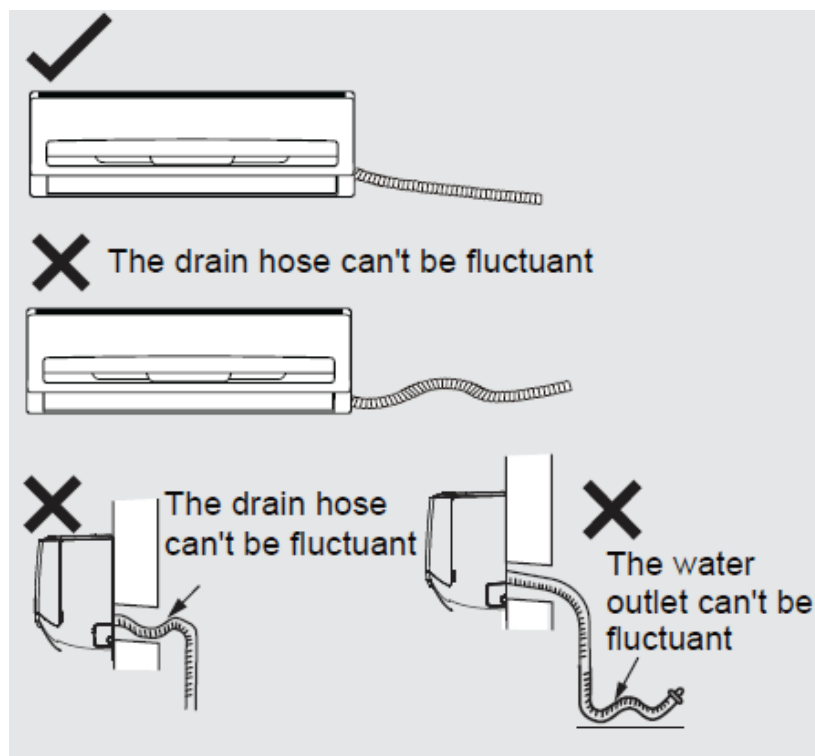

The drain hose cant be flucutant – Odvodna cev ne sme da talasa, The water outlet cant be fluctuant – Odvod kondenzata ne sme da talasa

Vakuumiranje

Koristite vakuum pumpu!

1. Uklonite kapice ventila na ventilima za tečnu i gasnu fazu i maticu ventila za punjenje freona
2. Povežite crevo za punjenje od piezometra do ventila za punjenje rashladnog fluida, a zatim povežite drugi deo creva za punjenje na vakuum pumpu.
3. Potpuno otvorite piezometar i pustite ga da radi 10-15min kako bi proverili da li pritisak piezometra ostaje -0.1MPa.
4. Zatvorite vakuum pumpu i sačekajte 1-2min kako bi proverili da li pritisak piezometra ostaje -0.1MPa. Ako primetite da se smanjuje pritisak, mogu postojati curenja.
5. Uklonite piezometar, otvorite jezgro ventila tečne i gasne faze potpuno pomoću imbus ključa
6. Pritegnite kapice ventila i ventila za punjenje rashladnog fluida.
7. Vratite ručicu.

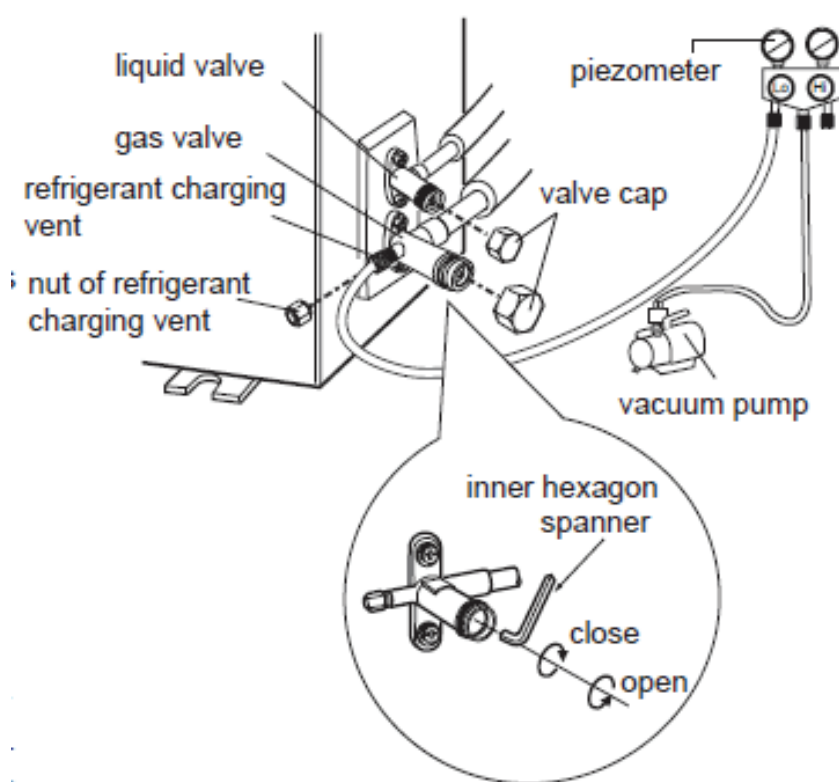

Liquid/gas valve – ventil tečne/gasne faze, refrigerant charging vent – ventil za dopunu rashladnog sredstva, nut of refrigerant charging vent – navrtka ventila za dopunu rashladnog sredstva, piezometer – piezometar, valve cap – kapica ventila, vacuum pump – vakuum pumpa, inner hexagon spanner – imbus ključ, close – zatvori, open – otvori

Detekcija curenja

1. Sa detektorom curenja:

Proverite da li ima curenja sa detektorom curenja.

2. Sa sapunicom:

Ako detektor curenja nije dostupan, koristite sapunicu za detekciju curenja. Nanesite sapunicu na sumnjive položaje i zadržite sapunicu na tim mestima više od 3min. Ako n nekim mestima dolazi do pojave mehurića vazduha, na tim pozicijama postoji curenje.

Provera nakon instalacije

Nakon završene instalacije izvršite proveru po sledećim stavkama

Stvari koje treba proveriti	Mogući problemi
Da li je jedinica montirana dovoljno čvrsto?	Jedinica može da padne, da se trese ili da emituje zvuke
Da li ste izvršili test na curenje freona?	Nedovoljan kapacitet hlađenja ili grejanja
Da li je toplotna izolacija cevovoda dovoljna?	Kondenzacija i curenje vode
Da li se kondenzacija dobro odvodi?	Kondenzacija i curenje vode
Da li je voltaža napojnog voda ista kao ona označena na tipskoj pločici uređaja?	Kvar ili oštećenje na delovima
Da li je ožičenje i ocevljenje izrađeno pravilno?	Kvar ili oštećenje na delovima
Da li je jedinica sigurno uzemljena?	Električno pražnjenje
Da li je električni provodnik po specifikaciji?	Kvar ili oštećenje na delovima
Postoje li prepreke na ulazu ili izlazu vazduha?	Nedovoljan kapacitet hlađenja ili grejanja
Prašina i opiljci nastali tokom instalacije su uklonjeni?	Kvar ili oštećenje na delovima
Ventili gasne i tečne faze spojne cevi su potpuno otvoreni?	Nedovoljan kapacitet hlađenja ili grejanja
Da li su ulaz i izlaz otvora za cevi pokriveni?	Nedovoljan kapacitet hlađenja ili grejanja ili rasipanje električne energije

Probni rad

1. Pripreme za probni rad

- Korisnik prihvata da je klima uređaj ugrađen po propisima
- Objasnite bitne stvari vezane za rad klima uređaja korisniku

2. Vrste probnog rada

- Priključite napajanje, stisnite taster ON/OFF na daljinskom upravljaču kako bi počeo rad
- Stisnite taster MODE kako bi odredili režim AUTO, COOL, DRY, FAN ili HEAT i kako bi videli da li se funkcije obavljaju normalno ili ne
- Ako je temperatura prostorije niža od 16°C, klima uređaj ne može da radi na hlađenju.

GREE ELECTRIC APPLIANCES, INC. OF ZHUHAI

Add: West Jinji Rd, Qianshan, Zhuhai, Guangdong, China, 519070

Tel: (+86-756) 8522218 Fax: (+86-756) 8689426

E-mail: gree@gree.com.cn www.gree.com



66160000569